



Tränken

Modell 1200 mit Messing-Ventil 1/2" Best.-Nr. 100.1200
Modell 1200 mit Edelstahl-Ventil 3/4" Best.-Nr. 100.1209

- Grosse, tiefe Schale aus Edelstahl, widerstandsfähig, bruchsicher
- Leichtgängiges Rohrventil in Messing (1/2") oder Edelstahl (3/4") mit Anschluss IG von oben und unten
- Geringe Wasserverluste durch nach innen gezogenen Schalenrand
- Leichtgängiges Rohrventil
- Sehr hoher Wasserzulauf von bis zu 20 l/min

Zubehör:

- 2 Befestigungsbügel (Best.-Nr. 131.0169) für die Befestigung an Standpfosten 1 1/2" – 2"
- Ringleitungs-Anschluss-Set 1/2" und 3/4", aus Edelstahl (Best.-Nr. 103.1982 und 103.1983), zum einfachen Anschluss an eine von unten verlegte Ringleitung

Empfohlen für:

Rinder, Kühe

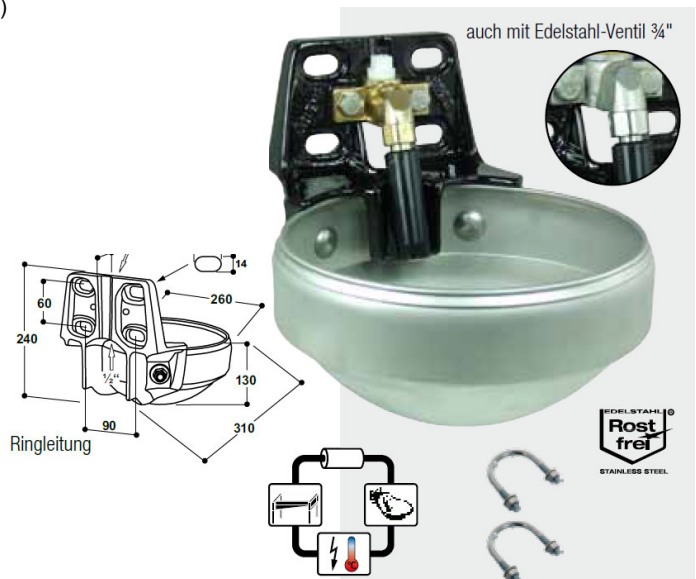

Best.-Nr.	Modellbeschreibung	Verpackungseinheit
100.1200	Tränkebecken Mod. 1200-MS1/2"	1 St./Karton
100.1209	Tränkebecken Mod. 1200-VA3/4"	1 St./Karton
131.0169	Befestigungsbügel M12 1 1/2" – 2", verzinkt	1 St./Tüte
103.1982	Ringleitungs-Anschluss-Set 1/2"	1 St./Tüte
103.1983	Ringleitungs-Anschluss-Set 3/4"	1 St./Tüte

Schutzbügel für Tränkebecken

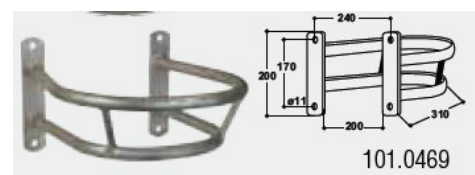

Modell 10P

Best.-Nr. 100.0010

- Schale aus hochwertigem Kunststoff AQUATHAN
- Besonders elastisch, sehr hohe Schlagfestigkeit
- Keine scharfen Kanten, keine Verletzungsgefahr
- Leichtgängiges Messing-Rohrventil mit Anschluss 1/2" AG von oben
- Ruhiger Wasserzulauf durch das Rohrventil, mit Lockwasser-Mulde
- Wassermengenregulierung durch Vergrößern der Düsenbohrung

Zubehör:

- 1 Befestigungsbügel (Best.-Nr. 131.0169) für die Befestigung an Standpfosten 1 1/2" – 2"

Empfohlen für:

Kälber, Pferde

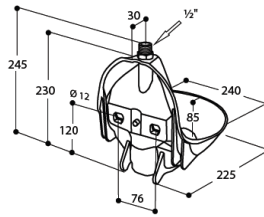

Best.-Nr.	Modellbeschreibung	Verpackungseinheit
100.0010	Tränkebecken Mod. 10P	10 St./Karton
131.0169	Befestigungsbügel M12 1 1/2" – 2", verzinkt	1 St./Tüte

mit Lockwasser-Mulde

Modell 12P mit Messing-Ventil 1/2" Modell 12P mit Edelstahl-Ventil 3/4"

Best.-Nr. 100.0120

Best.-Nr. 100.0129

- Schale aus hochwertigem Kunststoff AQUATHAN
- Besonders elastisch, sehr hohe Schlagfestigkeit
- Keine scharfen Kanten, keine Verletzungsgefahr
- Leichtgängiges Rohrventil in Messing (1/2") oder Edelstahl (3/4")
- Anschluss IG von oben und unten
- Wassermenge stufenlos von aussen über eine Regulierschraube einstellbar
- Ruhiger Wasserzulauf durch das Rohrventil

Zubehör:

- 2 Befestigungsbügel (Best.-Nr. 101.0167), inkl. Verstärkungsplatte für die Befestigung an Standpfosten 1 1/2" – 2"
- Ringleitungs-Anschluss-Set 1/2" und 3/4", aus Edelstahl (Best.-Nr. 103.1982 und 103.1983), zum einfachen Anschluss an eine Ringleitung

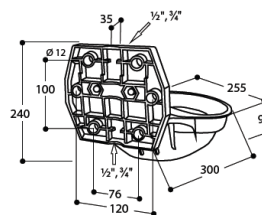

Empfohlen für:

Kälber, Pferde

Best.-Nr.	Modellbeschreibung	Verpackungseinheit
100.0120	Tränkebecken Mod. 12P-MS1/2"	5 St./Karton
100.0129	Tränkebecken Mod. 12P-VA3/4"	5 St./Karton
101.0167	Befestigungsbügel 1 1/2" – 2", mit Verstärkungsplatte	1 St.
103.1982	Ringleitungs-Anschluss-Set 1/2"	1 St./Tüte
103.1983	Ringleitungs-Anschluss-Set 3/4"	1 St./Tüte



Beheiztes Tränkebecken für Pferde

Modell 12P-HK mit Messing-Ventil 1/2" Best.-Nr. 100.0121

- Die Beheizung der Schale, des Ventils sowie der Zuleitung erfolgt über eine 3 m Frostschutz-Heizleitung 24 V, 30 W, die im Lieferumfang enthalten ist. Mit einer isolierten Spezial-Gummiaufnahme ist die Frostschutz-Heizleitung in Wicklungen unterhalb der Schale angebracht. Für eine gleichmässige Wärmeverteilung sorgt eine an der Unterseite der Tränkschale aufgeklebte Alufolie.
- Der Frostschutz für das Ventil wird durch 3 enganliegende Windungen oberhalb des Ventils sichergestellt
- Mit der verbleibenden Restlänge der Frostschutz-Heizleitung von ca. 2 m wird die Stichleitung frostfrei gehalten
- Frostsicher bis zu -20°C. Das Restwasser in der Schale kann nicht gefrieren.
- Zur Stromversorgung ist ein SUEVIA Transformator 230/24 V erforderlich (Ausführungen von 50 bis 400 W erhältlich)
- Schale aus hochwertigem Kunststoff Aquathan
- Besonders elastisch, sehr hohe Schlagfestigkeit
- Keine scharfen Kanten, keine Verletzungsgefahr
- Leichtgängiges Rohrventil in Messing (1/2")
- Anschluss 1/2" IG von oben und unten
- Wassermenge stufenlos von aussen über eine Regulierschraube einstellbar
- Ruhiger Wasserzulauf durch das Rohrventil

Zubehör:

- SUEVIA Transformatoren 230/24 V:
 - 50 W (Best.-Nr. 101.0322)
 - 100 W (Best.-Nr. 101.0380)
 - 200 W (Best.-Nr. 101.0390)
 - 400 W (Best.-Nr. 101.0392)
- Außen-Thermostat (Best.-Nr. 101.0389), zum automatischen Ein- und Ausschalten des Transformators
- 2 Befestigungsbügel (Best.-Nr. 101.0167), inkl. Verstärkungsplatte für die Befestigung • an Standpfosten 1 1/2" – 2"



Empfohlen für:
Pferde

Best.-Nr.	Modellbeschreibung	Verpackungseinheit
100.0121	Tränkebecken Mod. 12P-HK-MS1/2", beheizbar	1 St.
101.0322	Transformator 230/24 V, 50 W	1 St./Karton
101.0380	Transformator 230/24 V, 100 W	1 St./Karton
101.0390	Transformator 230/24 V, 200 W	1 St./Karton
101.0392	Transformator 230/24 V, 400 W	1 St./Karton
101.0389	Außen-Thermostat	1 St./Karton
101.0167	Befestigungsbügel 1 1/2" – 2", mit Verstärkungsplatte	1 St.

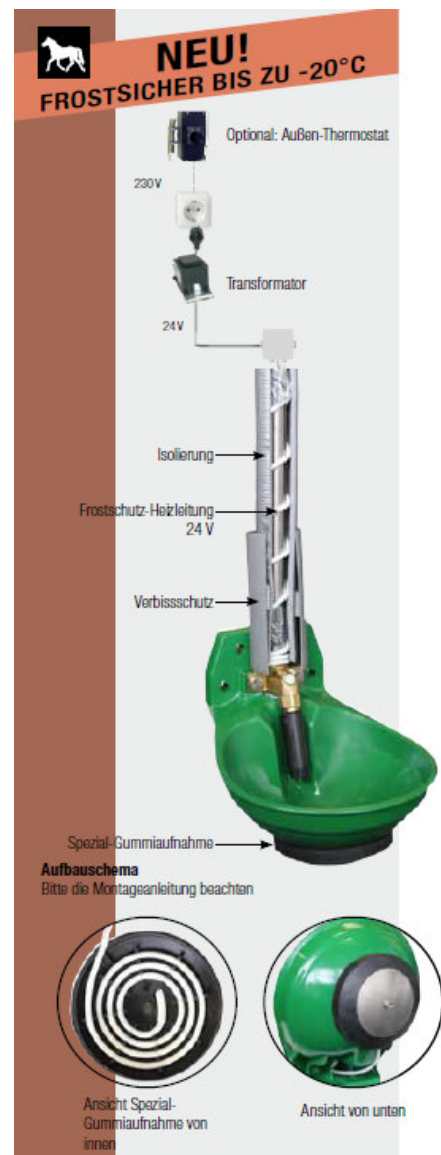

Modell 16P mit Messing-Ventil 1/2" Best.-Nr. 100.0160

Modell 16P mit Edelstahl-Ventil 3/4" Best.-Nr. 100.0169

- Tränkschale aus hochwertigem UV-beständigem Polyethylen
- Anti-Schleckrand = nach innen gezogener Rand vermindert Wasserverluste
- Mit Ablaufstopfen zur einfachen Reinigung
- Integrierter verzinkter Schutzbügel
- Leichtgängiges Rohrventil in Messing (1/2") oder Edelstahl (3/4") mit Anschluss IG von oben und unten
- Wassermenge stufenlos einstellbar von außen über eine Regulierschraube

Zubehör:

- 1 Doppelklemme (Best.-Nr. 101.0179) für die Befestigung an Standpfosten 1 1/4" – 2"
- Ringleitungs-Anschluss-Set 1/2" und 3/4", aus Edelstahl (Best.-Nr. 103.1986 und 103.1987), zum einfachen Anschluss an eine Ringleitung

Empfohlen für:

Rinder, Kühe, Bullen (ohne Nasenring), Pferde



Best.-Nr.	Modellbeschreibung	Verpackungseinheit
100.0018	Tränkebecken Mod. 18P-MS1/2"	1 St.
100.0189	Tränkebecken Mod. 18P-VA3/4"	1 St.
100.0160	Tränkebecken Mod. 16P-MS1/2"	1 St.
100.0169	Tränkebecken Mod. 16P-VA3/4"	1 St.
101.0179	Doppelklemme 1 1/4" – 2"	1 St./Tüte
103.1986	Ringleitungs-Anschluss-Set 1/2"	1 St./Tüte
103.1987	Ringleitungs-Anschluss-Set 3/4"	1 St./Tüte

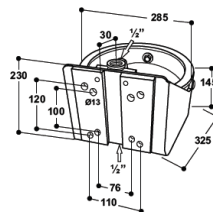

Modell 18P mit Messing-Ventil 1/2" Best.-Nr. 100.0018
Modell 18P mit Edelstahl-Ventil 3/4" Best.-Nr. 100.0189

- Mit großer Tränkschale aus hochwertigem UV-beständigem Polyethylen
- Anti-Schleckrand = nach innen gezogener Rand vermindert Wasserverluste
- Mit Ablaufstopfen zur einfachen Reinigung
- Integrierter verzinkter Schutzbügel
- Leichtgängiges Rohrventil in Messing (1/2") oder Edelstahl (3/4") mit Anschluss IG von oben und unten
- Ruhiger Wasserzulauf durch das Rohrventil
- Wassermenge stufenlos einstellbar von außen über eine Regulierschraube
- Bis maximal 6 bar Wasserdruck

Zubehör:

- 1 Doppelklemme (Best.-Nr. 101.0179) für die Befestigung an Standpfosten 1 1/4" – 2"
- Ringleitungs-Anschluss-Set 1/2" und 3/4", aus Edelstahl (Best.-Nr. 103.1986 und 103.1987), zum einfachen Anschluss an eine Ringleitung

Empfohlen für:

Rinder, Kühe, Bullen (ohne Nasenring), Pferde

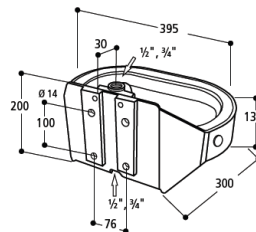

Best.-Nr.	Modellbeschreibung	Verpackungseinheit
100.0018	Tränkebecken Mod. 18P-MS1/2"	1 St.
100.0189	Tränkebecken Mod. 18P-VA3/4"	1 St.
101.0179	Doppelklemme 1 1/4" – 2"	1 St./Tüte
103.1986	Ringleitungs-Anschluss-Set 1/2"	1 St./Tüte
103.1987	Ringleitungs-Anschluss-Set 3/4"	1 St./Tüte

Schwimmertränkebecken Modell 130P-H Best.-Nr. 100.1305 mit eingebauter Heizung

- Durch ein eingebautes Heizelement (24 V, 20 W), bleibt die Tränke **bis zu -10°C frostfrei** (im Ventilbereich)
- Das Heizelement ist für die Tiere unzugänglich hinter der abnehmbaren Schwimmerabdeckung aus Edelstahl montiert und mit einem 3 Meter langen Anschlusskabel versehen
- Über einen **integrierten Thermostat** wird die Heizung bei 5°C ein- und bei 12°C ausgeschaltet
- Zur Stromversorgung ist ein SUEVIA **Transformator 230/24 V** erforderlich (Ausführungen von 50 bis 400 W erhältlich, siehe Seite 25)
- Zum Beheizen einer Sticheleitung wird eine **Frostschutz-Heizleitung** 24 V, 20 W, 2 m (Best.-Nr. 101.0861) oder 24 V, 30 W, 3 m (Best.-Nr. 101.1863) verwendet. Wird die Frostschutz-Heizleitung auf Kunststoff-Leitungen verlegt, achten Sie bitte darauf, dass die Leitung für Warm- und Kaltwasser geeignet ist. Zur besseren Wärmeverteilung muss die Kunststoff-Leitung, bevor das Kabel aufgelegt wird, zunächst mit einem Alu-Klebeband (Best.-Nr. 101.1099) umwickelt werden.
- Große Tränkschale aus **robustem Kunststoff**
- Schwimmerventil mit schnellem Wasserzulauf
- Konstanter Wasserstand – einfache Einstellung!
- Messinganschluss ½" AG, rechts oder links

ZUBEHÖR:

- **Winkelverschraubung ½" IG x ½" IG** (Best.-Nr. 102.0352), zum Anschluss der Wasserleitung von oben oder unten
- **SUEVIA Transformatoren 230/24 V:**
 - 50 W (Best.-Nr. 101.0322)
 - 100 W (Best.-Nr. 101.0380)
 - 200 W (Best.-Nr. 101.0390)
 - 400 W (Best.-Nr. 101.0392)

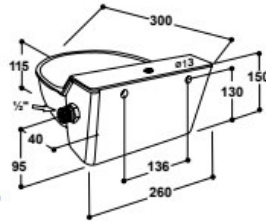

mit Ablaufstopfen im Schalenboden!

mit eingebauter Heizung!



102.0352



EMPFOHLEN FÜR:

Kälber, Pferde, Schafe, Hunde, Damwild

Best.-Nr.	Modellbeschreibung	Verpackungseinheit	
100.1305	Tränkebecken Mod. 130P-H, mit Ventil-Heizung	1 St.	
102.0352	Winkelverschraubung, ½" IG x ½" IG, mit Dichtung	1 St.	
101.0322	Transformator 230/24 V, 50 W	1 St./Karton	
101.0380	Transformator 230/24 V, 100 W	1 St./Karton	
101.0390	Transformator 230/24 V, 200 W	1 St./Karton	
101.0392	Transformator 230/24 V, 400 W	1 St./Karton	
101.0861	Frostschutz-Heizleitung, 24 V, 20 W, 2 m	1 St.	
101.1863	Frostschutz-Heizleitung, 24 V, 30 W, 3 m	1 St.	
101.1099	Alu-Klebeband, Breite 50 mm, Länge 50 m	50 m/Rolle	

Tränkebecken mit eingebauter Ventil-Heizung Modell 25R-H mit Messing-Ventil 1/2"

Best.-Nr. 100.0032

- Grosse Tränkschale aus Gusseisen, ganz emailliert
- Leichtgängiges Messing-Rohrventil mit Anschluss 1/2" IG von oben und unten
- Ruhiger Wasserzulauf durch das Rohrventil, bis zu 12 l/min
- Wassermenge stufenlos einstellbar von außen über eine Regulierschraube
- Durch eine eingebaute Ventil-Heizung (24 V, 5 W) bleibt das Rohrventil bis zu -20°C frostfrei. Das Restwasser in der Schale kann gefrieren.
- Das Heizelement ist mit einem 3 Meter langen Anschlusskabel versehen und für die Tiere unzugänglich hinter dem Rohrventil montiert
- Über einen im Anschlusskabel integrierten Thermostat wird die Heizung bei 5°C ein und bei 12°C ausgeschaltet.
- Zur Stromversorgung ist ein SUEVIA Transformator 230/24 V erforderlich (Ausführungen von 50 – 400 W erhältlich, siehe Seite 23)
- Zum Beheizen einer Stichleitung wird eine Frostschutz-Heizleitung 24 V, 20 W, 2 m (Best.-Nr. 101.0861) oder 24 V, 30 W, 3 m (Best.-Nr. 101.1863) verwendet. Wird die Frostschutz-Heizleitung auf Kunststoff-Leitungen verlegt, achten Sie bitte darauf, dass die Leitung für Warm- und Kaltwasser geeignet ist. Zur besseren Wärmeverteilung muss die Kunststoff-Leitung, bevor das Kabel aufgelegt wird, zunächst mit einem Alu-Klebeband (Best.-Nr. 101.1099) umwickelt werden.
- Mit 6-Loch-Befestigung

Zubehör:

- 1 Doppelklemme (Best.-Nr. 101.0179) für die Befestigung an Standpfosten 1 1/4" – 2"
- SUEVIA Transformatoren 230/24 V:
 - 50 W (Best.-Nr. 101.0322)
 - 100 W (Best.-Nr. 101.0380)
 - 200 W (Best.-Nr. 101.0390)
 - 400 W (Best.-Nr. 101.0392)

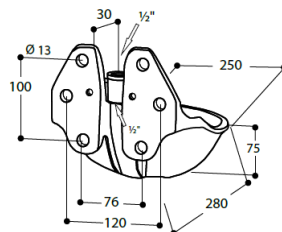

Empfohlen für:

Rinder, Kühe, Bullen (ohne Nasenring), Pferde

Best.-Nr.	Modellbeschreibung	Verpackungseinheit
100.0032	Tränkebecken Mod. 25R-H-MS1/2", mit Ventil-Heizung	1 St./Karton
101.0179	Doppelklemme 1 1/4" – 2"	1 St./Tüte
101.0322	Transformator 230/24 V, 50 W	1 St./Karton
101.0380	Transformator 230/24 V, 100 W	1 St./Karton
101.0390	Transformator 230/24 V, 200 W	1 St./Karton
101.0392	Transformator 230/24 V, 400 W	1 St./Karton
101.0861	Frostschutz-Heizleitung, 24 V, 20 W, 2 m	1 St.
101.1863	Frostschutz-Heizleitung, 24 V, 30 W, 3 m	1 St.
101.1099	Alu-Klebeband, Breite 50 mm, Länge 50 m	50 m/Rolle



Laufstall- und Weidetränke

Modell WT30

Best.-Nr. 160.0030

Modell WT30-N (Niederdruck, bis max. 1 bar)

Best.-Nr. 160.0031

- Schwimmertränke aus hochwertigem UV-beständigem Polyethylen für Wandbefestigung, Inhalt 30 l
- Mit eingebautem Schwimmerventil MAXIFLOW, Wasserzulauf bis zu 40 l/min
- Anschluss 3/4" AG, rechts oder links möglich
- Schwimmerventil durch Serviceöffnung leicht zugänglich
- Mit grossem Ablauf für schnelle Entleerung
- Um die Entleerung der Tränke zu erleichtern, kann an Stelle der serienmäßigen Verschlusskappe ein 1" Kugelhahn (Best.-Nr. 132.1673) an dem Ablaufstutzen montiert werden
- Auch mit Niederdruck-Schwimmerventil für max. 1 bar Wasserdruck lieferbar (Best.-Nr. 160.0031)

Frostschutz durch Anschluss an eine Ringleitung:

Durchlaufrohr aus Edelstahl (Best.-Nr. 131.1302), zum Anschluss an eine Ringleitung. Dadurch ist die Tränke WT30 in Verbindung mit einem Heizgerät Modell 300/303, Modell 311 oder Modell 312 frostgeschützt (Heizgeräte siehe S. 26 – 27).

Zubehör:

- Schutzbügel (Best.-Nr. 131.1301), verzinkt
- Durchlaufrohr 3/4" für WT30 (Best.-Nr. 131.1302), aus Edelstahl
- Kugelhahn 1" (Best.-Nr. 132.1673), aus Kunststoff

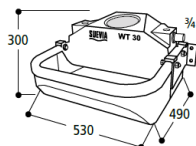

Empfohlen für:

Rinder, Kühe, Kälber, Pferde, Schafe, Ziegen

Best.-Nr.	Modellbeschreibung	Verpackungseinheit
160.0030	Laufstall- und Weidetränke Mod. WT30	1 St.
160.0031	Laufstall- und Weidetränke Mod. WT30-N	1 St.
131.1301	Schutzbügel, verzinkt, mit Befestigungsteilen	1 St.
132.1673	Kugelhahn 1", aus Kunststoff	1 St.

Frostschutzwächter 1/2" mit Anschlusssteilen **Best.-Nr. 131.0526**

Frostschutz durch fließendes Wasser.

Zum bauseitigen Einbau in SUEVIA Schwenktröge, bestehend aus Thermostatventil und Ablaufgarnitur (Schlauchanschluss 3/4"). Frostfrei ohne Strom! Bei Frostgefahr öffnet der SUEVIA Frostschutzwächter automatisch und eine einstellbare Wassermenge strömt über das darunter liegende Schwimmerventil. Das Wasser im Trog bleibt dadurch in Bewegung und ein Einfrieren wird verhindert. Das überschüssige Wasser vom Frostschutzwächter kann über die Ablaufgarnitur, die gegenüber dem Schwimmerventil in der Rückwand der Trogwanne montiert wird, gezielt abgeleitet werden.



SUEVIA Schnellablauf-Trog

140 cm, 190 cm, 230 cm, 285 cm, für Wand- oder Bodenbefestigung



ohne FüÙe:
für die Wandmontage

mit FüÙen:
für die Bodenmontage

PROFI-TIPP!

Über ein KG-Abflussrohr kann das Wasser gezielt abgeführt werden!
Keine Eisfläche im Laufgang im Winter!



Mit zusätzlich eingebautem
Niederdruckschwimmer

Schutzblech
131.6085

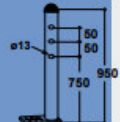

Tränkwannenhöhe
über die FüÙe
einstellbar.

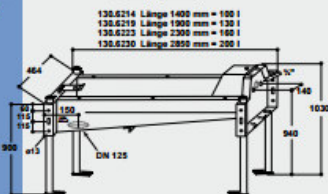

- **Konische, abgeschrägte Tränkwanne aus rostfreiem Edelstahl** für Wandbefestigung
- Geringer Wasserverlust durch Tränkwanne mit Anti-Schleckrand
- Eingebautes Schwimmerventil **MASTERFLOW**, Wasserzulauf bis zu 40 l/min, Anschluss ¾" AG, stirnseitig
- **Werkzeuglos aufklappbare Schwimmerabdeckung**
- **GroÙe Ablauföffnung** für schnelle Entleerung; der Ablaufstopfen kann oberhalb der Wasseroberfläche betätigt werden
- Mit Halterung für Abflussrohr (KG-Rohr DN 125 bauseits)
- Mit Überlaufbohrung im Ablaufstopfen: bei eingebautem Frostschutzwächter kann überschüssiges Wasser gezielt durch den Ablauf abgeführt werden

ZUBEHÖR:

- Satz **FüÙe** (4 Stück, Best.-Nr. 131.6030) lieferbar, Tränkhöhe einstellbar
- Zusätzlicher Einbau eines **Niederdruck-Schwimmerventils** (Best.-Nr. 131.0738) möglich, z.B. zur Nutzung von vorgewärmtem Wasser aus der Milchkühlung (nicht bei eingebautem Durchlaufrohr Mod. 6064 möglich!) oder eines **MAXIFLOW-Schwimmerventils** (Best.-Nr. 131.0700).
- **Schutzblech** für Anschlussleitungen (Best.-Nr. 131.6085) lieferbar. Zum Anbau auf der Stirnseite an allen Schnellablauf-Tröge geeignet, dient als VerbiÙsschutz für Frostschutz-Heizleitungen, ermöglicht ein einfaches Isolieren/Ausschäumen des Anschlussbereiches

EMPFOHLEN FÜR:

Rinder, Milchkühe

Best.-Nr.	Modellbeschreibung	Verpackungs- einheit	
130.6214	Schnellablauf-Trog 1,4 m	1 St.	
130.6219	Schnellablauf-Trog 1,9 m	1 St.	
130.6223	Schnellablauf-Trog 2,3 m	1 St.	
130.6230	Schnellablauf-Trog 2,85 m	1 St.	
131.6030	1 Satz FüÙe (= 4 Stück)	1 Satz	
131.0700	Schwimmerventil MAXIFLOW Mod. 700	1 St.	
131.0738	Schwimmerventil MAXIFLOW Mod. 738, für Niederdruck	1 St.	
131.6085	Schutzblech VA für Anschlussleitungen	1 St.	
131.6060	Zusatzheizung Mod. 6060, 24 V, 180 W	1 St./Karton	
131.6061	Zusatzheizung Mod. 6061, 24 V, 180 W	1 St./Karton	
131.6062	Zusatzheizung Mod. 6062, 24 V, 360 W	1 St./Karton	
131.6063	Zusatzheizung Mod. 6063, 24 V, 180 W, mit Abdeckung	1 St./Tüte	
131.0527	Ventil-Heizung Mod. 527, 24 V, 7 W	1 St./Tüte	
101.0390	Transformator 230/24 V, 200 W	1 St./Karton	
101.0392	Transformator 230/24 V, 400 W	1 St./Karton	
101.0861	Frostschutz-Heizleitung, 24 V, 20 W, 2 m	1 St.	
101.1863	Frostschutz-Heizleitung, 24 V, 30 W, 3 m	1 St.	
101.1099	Alu-Klebeband, Breite 50 mm, Länge 50 m	50 m/Rolle	
101.0389	Außen-Thermostat	1 St./Karton	
131.6064	Durchlaufrohr ¼", für Schnellablauf-Trog	1 St.	
131.6067	Ringleitungs-Anschluss-Set 1"	1 St.	
131.0521	Frostschutzwächter ¼"	1 St./Karton	
NEU!	Durchlaufrohr 1": siehe Seite 44		



Kompakt-Trogtränke 55 cm

Best.-Nr. 130.6140



- Kompakt-Trogtränke für Wandbefestigung, ausreichend für **15 – 20 Tiere**
- Ganz aus rostfreiem **Edelstahl** gefertigt
- Ruhiges und zügiges Tränken der Tiere durch hohen Wasserzufluss von bis zu **40 l/min**
- Anschluss $\frac{3}{4}$ " AG rechts oder links möglich
- Mit großem Ablauf für schnelle Entleerung
- Inhalt 30 l

ZUBEHÖR:

- **Schutzbügel** (Best.-Nr. 131.1390), verzinkt

Ablauf für Entleerung und Reinigung der Tränke



Anschluss $\frac{3}{4}$ " von rechts oder links durch Versetzen des Ventils möglich



NEU!

131.1390
Schutzbügel, verzinkt

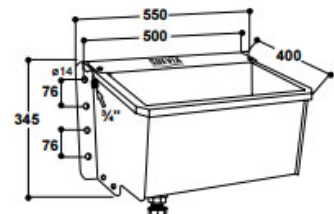

EMPFOHLEN FÜR:

Rinder, Kühe, Kälber, Pferde, ideal für Tiere mit Nasenring / Saugentwöhner

NEU!



2 m: 101.0861
3 m: 101.1863



131.6058



Ventil-Heizung
Best.-Nr. 131.0527
für erhöhten Frostschutz
des Ventils

Möglichkeiten des Frostschutzes

Zusatzheizung 24 V, zur Montage unter der Tränkwanne

- **Zusatzheizung 24 V, 180 W** (Best.-Nr. 131.6058) mit einer Heizspirale 24 V, 180 W
- Einfache Montage unter der Tränkwanne
- Frostschutz der Tränke **bis zu -20°C**
- Zum Beheizen der Stichleitung: **Frostschutz-Heizleitung** 24 V (20 W, 2 m: Best.-Nr. 101.0861; oder 30 W, 3 m: Best.-Nr. 101.1863) erforderlich. Bei Verwendung einer Frostschutz-Heizleitung wird diese parallel an der Heizspirale des Trogs angeschlossen. Kunststoff-Leitungen zuerst mit Alu-Klebeband umwickeln.
- **Ventil-Heizung Modell 527** (24 V, 7 W, Best.-Nr. 131.0527) kann in besonders kalten Regionen für erhöhten **Frostschutz des Ventils** zusätzlich angebracht werden.
- Zur Stromversorgung ist ein **Transformator 230/24 V** erforderlich. Ein Außen-Thermostat (Best.-Nr. 101.0389) kann dem Transformator vorgeschaltet werden.

Anschluss an eine Ringleitung

- In Verbindung mit einem **Durchlaufrohr $\frac{3}{4}$ " aus Edelstahl** (Best.-Nr. 131.6049) ist ein Einbau der Tränke in eine Ringleitung möglich! Durch Anschluss an eine Ringleitung mit SUEVIA Heizgerät wird ein **Frostschutz sowohl für die Leitung als auch für das Wasser in der Tränkwanne** erreicht.
- Beim Anschluss an eine Ringleitung empfehlen wir den Einsatz eines **SUEVIA Heizgerätes** (siehe S. 28 – 31).



131.6049
Durchlaufrohr $\frac{3}{4}$ "
aus Edelstahl



Best.-Nr.	Modellbeschreibung	Verpackungs- einheit	
130.6140	Kompakt-Trogtränke 55 cm	1 St.	
NEU! 131.1390	Schutzbügel, verzinkt, für Kompakt-Trogtränke 130.6140	1 St.	
131.6049	Durchlaufrohr $\frac{3}{4}$ " aus Edelstahl	1 St.	
NEU! 131.6058	Zusatzheizung 24 V, 180 W, für 130.6140	1 St.	
131.0527	Ventil-Heizung Mod. 527, 24 V, 7 W	1 St./Tüte	
101.0390	Transformator 230/24 V, 200 W	1 St./Karton	
101.0392	Transformator 230/24 V, 400 W	1 St./Karton	
101.0389	Außen-Thermostat	1 St./Karton	
101.0861	Frostschutz-Heizleitung, 24 V, 20 W, 2 m	1 St.	
101.1863	Frostschutz-Heizleitung, 24 V, 30 W, 3 m	1 St.	
101.1099	Alu-Klebeband, Breite 50 mm, Länge 50 m	50 m/Rolle	

Kompakt-Trogtränke 45 und 100 cm Best.-Nr. 130.6145 bzw. 130.6150

- Kompakt-Trogtränke für Wandbefestigung, ausreichend für **15 – 20 Tiere**
- Ganz aus rostfreiem **Edelstahl** gefertigt
- Ruhiges und zügiges Tränken der Tiere durch hohen Wasserzufluss von bis zu **40 l/min**
- Anschluss $\frac{3}{4}$ " AG rechts oder links möglich
- Mit extra großem Ablauf für schnelle Entleerung (Ø 100 mm) für Anschluss an ein KG-Rohr DN125 (bauseits)
- Inhalt 60 l

ZUBEHÖR:

- **Schutzbügel** (Best.-Nr. 131.1395), verzinkt



131.1395
Schutzbügel, verzinkt



Mit Anschluss für ein KG-Rohr DN125. Vermindert Eisflächen im Winter!

Großer Ablauf für Entleerung und Reinigung der Tränke

NEU!



Anschluss $\frac{3}{4}$ " von rechts oder links durch Versetzen des Ventils möglich

EMPFOHLEN FÜR:

Rinder, Kühe, Kälber, Pferde, ideal für Tiere mit Nasenring / Saugentwöhner

Möglichkeiten des Frostschutzes

Zusatzheizung 24 V, zur Montage unter der Tränkwanne

- **Zusatzheizung 24 V, 180 W** (Best.-Nr. 131.6059) mit einer Heizspirale 24 V, 180 W
- Einfache Montage unter der Tränkwanne
- Frostschutz der Tränke **bis zu -20°C**
- Zum Beheizen der Stichleitung: **Frostschutz-Heizleitung** 24 V (20 W, 2 m: Best.-Nr. 101.0861; oder 30 W, 3 m: Best.-Nr. 101.1863) erforderlich. Bei Verwendung einer Frostschutz-Heizleitung wird diese parallel an der Heizspirale des Trogs angeschlossen. Kunststoff-Leitungen zuerst mit Alu-Klebeband umwickeln.
- **Ventil-Heizung Modell 527** (24 V, 7 W, Best.-Nr. 131.0527) kann in besonders kalten Regionen für erhöhten **Frostschutz des Ventils** zusätzlich angebracht werden.
- Zur Stromversorgung ist ein **Transformator 230/24 V** erforderlich. Ein Außen-Thermostat (Best.-Nr. 101.0389) kann dem Transformator vorgeschaltet werden.



131.6059



Ventil-Heizung Best.-Nr. 131.0527 für erhöhten Frostschutz des Ventils



2 m: 101.0861
3 m: 101.1863

Anschluss an eine Ringleitung

- In Verbindung mit einem **Durchlaufrohr $\frac{3}{4}$ " aus Edelstahl** (Best.-Nr. 131.6052) ist ein Einbau der Tränke in eine Ringleitung möglich! Durch Anschluss an eine Ringleitung mit SUEVIA Heizgerät wird ein **Frostschutz sowohl für die Leitung als auch für das Wasser in der Tränkwanne** erreicht.
- Beim Anschluss an eine Ringleitung empfehlen wir den Einsatz eines **SUEVIA Heizgerätes** (siehe S. 28 – 31).

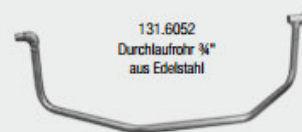

131.6052
Durchlaufrohr $\frac{3}{4}$ " aus Edelstahl



Best.-Nr.	Modellbeschreibung	Verpackungseinheit	
130.6150	Kompakt-Trogtränke 100 cm	1 St.	
131.1395	Schutzbügel, verzinkt, für Kompakt-Trogtränke 130.6150	1 St.	
131.6052	Durchlaufrohr $\frac{3}{4}$ " aus Edelstahl	1 St.	
131.6059	Zusatzheizung 24 V, 180 W, für 130.6150	1 St.	
131.0527	Ventil-Heizung Mod. 527, 24 V, 7 W	1 St./Tüte	
101.0390	Transformator 230/24 V, 200 W	1 St./Karton	
101.0392	Transformator 230/24 V, 400 W	1 St./Karton	
101.0389	Außen-Thermostat	1 St./Karton	
101.0861	Frostschutz-Heizleitung, 24 V, 20 W, 2 m	1 St.	
101.1863	Frostschutz-Heizleitung, 24 V, 30 W, 3 m	1 St.	
101.1099	Alu-Klebeband, Breite 50 mm, Länge 50 m	50 m/Rolle	

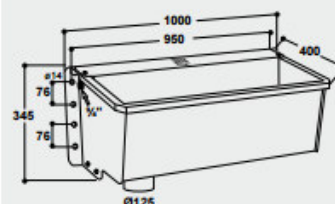

Modell 60

Best-Nr. 100.0060



- Tränkschale aus **Gusseisen, ganz emailliert**
- Leichtgängiges Messing-Rohrventil
- **Anschluss ½" IG von oben und unten**
- Wassermengenregulierung durch Vergrößern der Düsenbohrung
- Ruhiger Wasserzulauf durch das Rohrventil, gute Wasserführung, kein Spritzen
- Mit Vierloch-Befestigung

ZUBEHÖR:

- **2 Befestigungsbügel** (Best.-Nr. 131.0169) für die Befestigung an Standpfosten 1½" – 2"

EMPFOHLEN FÜR:

Rinder, Pferde

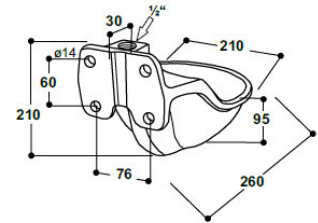

Best.-Nr.	Modellbeschreibung	Verpackungseinheit		
100.0060	Tränkebecken Mod. 60	1 St./Karton		
131.0169	Befestigungsbügel M12 1½" – 2", verzinkt	1 St./Tüte		

Frostgeschützte Tränken Thermo-Quell ohne Strombedarf

Die SUEVIA Thermo-Quell ist eine gut isolierte Tränke, die eine Wasserversorgung Ihrer Tiere auch bei extremen Minus-Temperaturen sicherstellt. Die Wasserzuführung erfolgt über eine frostsicher im Boden verlegte Leitung. Über das in dem Behälter eingebaute Hochleistungs-Schwimmventil läuft das "erdwarme" Wasser zu (im Winter ca. 6°C). Die gute Isolation verhindert selbst bei extremen Minus-Graden einen Temperaturabfall und somit ein Einfrieren. Die Tränkestelle ist über eine Abschlusskugel verschlossen, die von den Tieren beim Trinken auf die Seite geschoben wird. Eine ständige Wasseraufnahme der Tiere bewirkt eine fortwährende Erneuerung des Wassers in der Tränke.



130.0630 Thermo-Quell Mod. 630



130.0640 Thermo-Quell Mod. 640



130.0850 Thermo-Quell Mod. 850



130.0860 Thermo-Quell Mod. 860



130.6523 Thermo-Tränkewanne Mod. 6523

Tränken für Boxenlaufställe

SUEVIA Ventil-Trogtränken

- Für alle Laufställe geeignet – besonders platzsparend, selbstreinigend!
- Ganz aus rostfreiem Edelstahl gefertigt
- Ruhiges und zügiges Tränken der Tiere durch hohen Wasserzufluss bis zu 30 l/min
- Ventilbetätigung über eine breite leichtgängige Ventilklappe
- Gewichtsbelastetes Ventil für Hoch- und Niederdruck einstellbar
- Anschluss an eine Ringleitung mit Zubehör
- Immer frisches und sauberes Wasser für die Tiere: Futterreste werden durch das zulaufende Wasser und die spezielle Form der Tränkeschale aufgespült und von den Tieren selbst wieder aufgenommen
- Tränke nach oben weitgehend abgedeckt, dadurch kaum Verschmutzung
- Befestigung sowohl an der Wand wie auch an Rohre möglich



Zubehör:

- Halterung 90° für Mod. 500, 600 (Best.-Nr. 131.1047)
- Schutzbügel für Mod. 500, 600 (Best.-Nr. 131.1391)
- Schutzbügel für Mod. 520, 620 (Best.-Nr. 131.1392)



Empfohlen für:

Milchkühe und Rinder

Ventil-Trogtränke

Modell 500 Best.-Nr. 130.0500

- Mit einer Tränkstelle für 15 – 20 Tiere
- Anschluss 3/4" AG seitlich, rechts
- Mit großem 1" Ablauf
- Anbau einer Zusatzheizung (Best.-Nr. 131.0523) und einer Ventil-Heizung (Best.-Nr. 131.0527) möglich

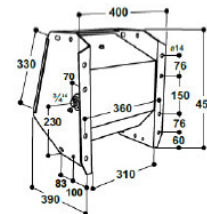
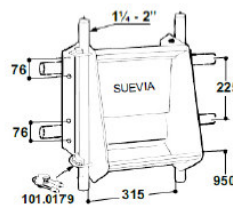

Ventil-Doppel-Trogtränke

Modell 520 Best.-Nr. 130.0520

- Tränke mit zwei gegenüberliegenden Tränkstellen für 30 – 40 Tiere
- Keine Verdrängungskämpfe wie an Längströgen, dadurch gleichzeitige Wasseraufnahme von zwei Tieren möglich
- Anschluss 3/4" AG seitlich
- Mit Halterungen für seitliche Wandbefestigung
- Anbau von 1 oder 2 Zusatzheizungen (Best.-Nr. 131.0524) und für erhöhten Frostschutz einer Ventil-Heizung (Best.-Nr. 131.0527) möglich!

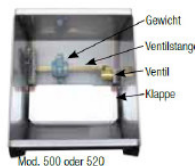
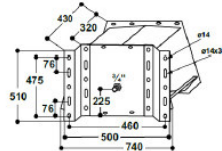
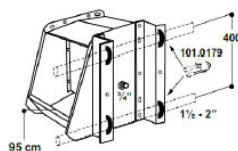
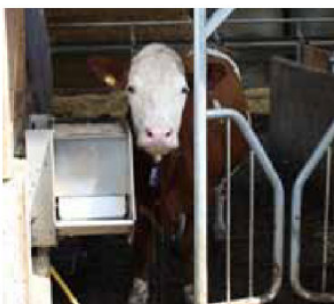

Weidetröge

Weidetröge 400, 600, 1'000 Liter

- Grossvolumige Weidetröge zur Wasserversorgung von Tiergruppen auf der Weide
- Aus hochwertigem UV-beständigem Polyethylen
- Nach innen gebogener Rand, dadurch keine Wasservergeudung
- Grosse Ablauföffnung zur einfachen und schnellen Entleerung; leicht zu reinigen
- Weidetrog 400 Liter: mit seitlichen Befestigungsösen zur Verankerung auf der Weide
- Weidetrog 400 – 1000 Liter: die ovale Form ermöglicht mehr Tieren gleichzeitig zu trinken und sogar einen Transport in geschlossenen Kastenwägen
- Zur automatischen Befüllung ist ein nachträglicher Einbau eines Schwimmerventils möglich. Beim Einbau der $\frac{3}{4}$ "-Ventilen muss bauseits aufgebohrt werden



Weidetrog rechteckig feuerverzinkt, 2'000 Liter

- Länge 3.4m, Breite 1.0m, Höhe 0.75m
- Erhöhen Sie das Wasservolumen für grösser werdende Herden auf der Weide mit 2m³
- Befüllung mittels Schwimmer oder Tränkefass
- Bis zu 8 Kühe können gleichzeitig trinken
- Hohe Wasserreserve bei geringem Wasserfluss (Quellwasser)
- Sehr stabile Konstruktion aus feuerverzinktem Stahl
- Aufnahme für Gabelstapler oder Frontlader



Tränkebecken Modell 43A

Best.-Nr. 100.0043

- Schale aus Gusseisen innen weiss emailliert
- Heizbare Schwimmertränke, frostsicher bis zu -20°C (80 W Heizspirale)
- Eine Tränke ausreichend für 15 - 20 Tiere
- Bedingt durch das Schwimmerventil darf der Wasserdruck 5 bar nicht übersteigen
- Einfache Regulierung der Wasserstandhöhe
- Wassernachlauf bis zu 5 l/min
- Besonders für Kälber, empfindliche Pferde, Schafe und Ziegen geeignet
- Für erhöhten Frostschutz bis zu -30°C mit 180 W Heizspirale lieferbar, inklusive Überhitzungsschutz-Thermostat. Eine Frostschutz-Heizleitung 24 V an der Stichleitung wird dann empfohlen (2m oder 3m).
- Die Montage erfolgt auf ein SUEVIA Thermo-Rohr oder ein Betonrohr mit 30cm Innendurchmesser

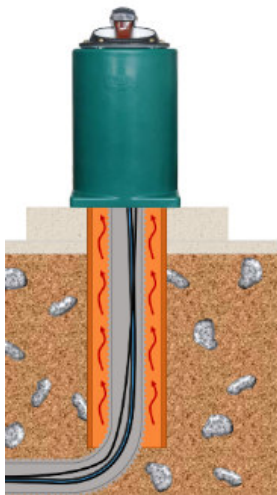



Die Arnold Bertschy AG hat sich seit 1980 auf die Bereiche Melkanlagen, Fütterungen, Entmistungsanlagen, Milchtransport-Geräte sowie Aufzucht-Einrichtungen von Milchvieh spezialisiert. Sie bietet ein umfangreiches Sortiment an Produkten rund um den Milchviehbetrieb an.

Nebst dem direkten Import von namhaften Marken, entwickelt und produziert die Arnold Bertschy AG, unter dem Namen **BERA**, den grössten Teil der aus Stahl (feuerverzinken bei GALVASWISS AG) und Edelstahl hergestellten Einrichtungen selber.

Ein exzellenter Service, kurze Liefertermine sowie Produkte auf dem neuesten technischen Stand gehören zu den festen Firmen- Grundsätzen.